

产品说明书或包装上的PENTAIR和滨特尔为PENTAIR公司多种注册商标展示,本产品商标名为"滨特尔"。



扫描以上二维码,可获取电子版产品使用说明



滨特尔牌壁挂式温热饮水机 使用说明书

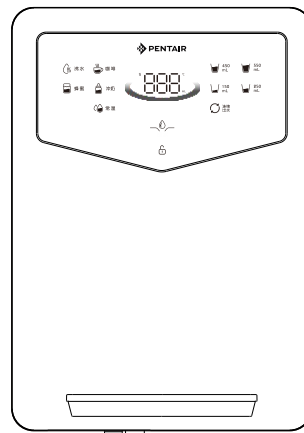

DH1500-a

- 使用前请仔细阅读本说明书
- 本公司保留说明书解释权
- 产品外观请以实物为准
- 阅后请与发票一并妥善保存
- 如遇产品技术或软件升级,恕不另行通知
- 本产品只适合在中国大陆销售和使用的



苏州滨特尔水处理有限公司

地址:江苏省苏州市苏州新区何山路371号

邮政编码:215011

服务热线:400-820-6671

网址:<http://www.pentairwater.cn>

使用说明

注意事项	01
产品整体尺寸	03
产品界面	03
系统连接图	03
产品特点	04
产品使用	04
安装与维护	
产品结构	05
关键部件清单	06
电气原理图	06
水路图	06
产品参数	07
产品安装	07
产品调试与设置	08
维护与保养	08
常见故障处理	09
装箱清单	10
产品中有害物质的名称及含量	11
涉水部件清单	11
合格证	11
保修卡	12
用户信息反馈联	12

使用前请仔细阅读本说明书

请妥善保存本说明书以备使用

产品外观、颜色或表面图案以实物为准

我们的产品在不断更新，若有变更恕不另行通知

注意事项



本饮水机适用以纯净水为进水，不能直接把市政自来水接入本机。

电源插座必须为可靠接地的三孔插座，并加装漏电保护器。在使用中，如果发现机身有麻电的感觉，请立即关闭电源，并请专业电工检查电源插座是否接有地线。本产品不建议和其他大功率产品合用，电源插座不建议接到插排上。

如长时间(三天以上)不用本产品，请切断电源、水源，并将机器内余水排尽，下次开始使用时，必须进行清洗后方可正常使用。

对于出水流量偏小的纯水机，如同时打开纯水机龙头和使用本产品，可能会由于供水不足而导致本机出现缺水报警E1。如有此情况，建议不要同时启动纯水机龙头和本机。

本产品需由滨特尔授权经销商指定的专业人员进行上门安装和维护。

 禁止标志	凡是带有该标志的内容，是必须禁止的行为，否则可能会造成产品的损坏或危及使用者的人身安全。
 警示标志	凡是带有该标志的内容，必须严格按照要求操作，否则可能会造成产品的损坏或危及使用者的人身安全。
 注意标志	凡是带有该标志的内容，是使用者必须引起重视的部分，否则会因为操作不当引起产品损伤或造成其他损失。



警示

- 若您的进水水源硬度较高，其中的钙镁离子容易在饮水机内部产生水垢，建议定期清洁，否则会出现喷汽现象。
- 合适的使用环境：室内阴凉干燥，最好有地漏的地方，机器旁禁止放置易燃物品。
- 不合适的使用环境：阳光直射、户外或可能有水喷溅的地方。
- 擦拭产品表面时，注意断开电源，防止误触造成烫伤。



禁止

- 本产品严禁倒置使用。
- 请勿自行拆卸，维护和修理本产品，不得私自改装本产品，否则容易导致漏水、漏电等安全事故。
- 如果电源软线损坏，为了避免危险，必须由制造商、其维修部或类似部门的专业人员更换。
- 本产品运输、安装、使用过程中请勿挤压、摔打、碰撞，否则会导致产品损坏或漏水、漏电等事故。
- 当机器处于0℃以下环境时，请关闭电源开关，不能进行加热工作。
- 不得采用插入或拔出电源插头的方法来启动或停止本产品工作，建议采用机器侧边的电源开关。
- 严禁盖住出水嘴灌装热水，出水嘴以下1cm内严禁遮挡。
- 本产品必须由专业服务人员安装，不正确的安装容易造成漏水、漏电等事故的发生。

使用说明



注意

· 本产品如果出现漏水，请立即关闭电源开关，关闭进水源，将机器内的余水完全排放掉。并请通知我公司售后服务部或当地经销商，由专业服务人员处理，请勿自行维修。

· 本产品与净水器连接的PE管应避免日光源、热源、腐蚀环境及与尖锐物碰撞。铺设管线时，PE管线折向角度要大于90度，管路不可有压扁折弯等现象，以防止补水不畅。本产品安装时需要使用随器具附带的新软管组件，旧软管组件不能重复使用。

· 为避免由热断路器的误复位产生危险，器具不能通过外部开关装置供电，例如定时器或者连接到由通用部件定时进行通、断的电路。

· 本机最佳工作环境温度4℃~40℃，湿度≤90%，进水压力0.1~0.4 MPa，压力过高或过低都会影响机器的工作状态或使用寿命。

· 环境温度及进水温度较低时，加热时间相对延长，属正常现象。

· 环境温度及电压较低时，热水流量相对减少，属正常现象。

· 本机热水达到沸点，会伴随较多水蒸汽，属正常现象。

· 加热结束后，有少量余水流出，属正常现象。

· 出水温度、流量与显示温度、流量有偏差，属正常现象。

· 本产品清洁请使用柔软的湿棉布擦拭，请勿用汽油等有机溶液擦拭机身，避免机器表面褪色或产生锈蚀，严禁用水冲洗机身。器具不得浸入水中。

· 本机热水均为开水，应小心烫伤，特别应注意儿童误操作而受到伤害。

· 当刚取完沸水时，机器内的加热管还会有余温。如需立刻取55℃以下的水，建议先放5秒以上常温水后再按需取水，避免加热管余温影响出水温度。

· 本机接水盒建议承受力值为2.5kg，请勿放置超过承受力值的物体。

· 本机适合室内使用，使用时应垂直固定于平整墙壁上，机身外表面距其他物体10cm以上，否则会影响机器散热。

· 本产品不适用于户外安装。

· 请勿刮伤和损坏进水PE管，用PE管连接进水口时，要保证PE管端口平整，要用力插到底直到不能插动为止，以免引起本产品漏水，造成财产损失。

· 请勿将本产品安装在潮湿的地方。

· 本产品安装完毕通水后，请勿移动、摇晃本产品。

· 请将本产品安装在平稳的且儿童不容易接触的地方，以免产品倒落造成伤害。

使用说明

产品整体尺寸

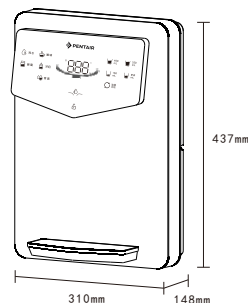

产品界面

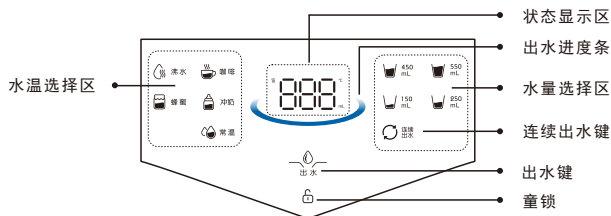

系统连接图

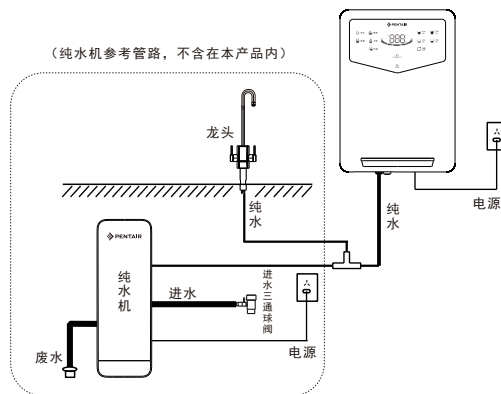

使用说明

产品特点

滨特尔牌温热管线饮水机使用纯净水为原水，采用无热胆加热技术以及双控制系统进行加热，可以实现宽范围水温灵活控制的同时，保证出水温度和水量的稳定性。

通过直观的操作界面，用户可以实现：1、多同场景的水温一键选择。2、不同水量出水的一键选择。

用户还可以对产品进行特定模式设定，实现一些特别场合的使用：
高原模式：可根据不同海拔高度的沸点不同的现象，在机器上进行沸点温度二次设定，以使产品使用适应特定高原地区的应用。
温水锁定模式：可使产品出水温度锁定在45℃温水和常温出水，以适应一些面向低龄孩童的特定应用场合。

产品使用

1. 产品使用：

①直接取水。按童锁键解除锁定，再按“出水”键即可出水。出水默认上次使用时设定的水温和水量。

②选择水温或水量。

· 温度选择：单击任一温度场景图标，可选择对不同场景温度，屏幕显示对应温度数值：沸水100℃、咖啡85℃、蜂蜜55℃、冲奶45℃，常温25℃。（为防止烫伤意外，当重新选择的水温大于55℃时，需要先解锁再按“出水”键出水。55℃及以下温度可按“出水”键直接出水。）

· 水量选择：单击任一水量图标，可选择对不同水量，屏幕显示对应水量数值：150mL、250mL、450mL、550mL、连续出水（10min）。

2. 高原模式：可以对沸点温度进行二次设置，把产品沸点设置到适应高海拔地区的高原模式。设置方式：产品上电10秒内，且“童锁”锁定状态下，长按“沸水”键3秒，机器进入沸点设置状态，此时“沸水”键闪烁，屏幕同步显示默认沸点温度100℃。可单击“常温”键

使用说明

下调或“连续出水”键上调设置，沸点设置范围 80℃~100℃。再次长按“沸水”键3秒保存设置，高原模式设置完成后蜂鸣器会蜂鸣1秒。（理论上，海拔高度每升高300米，沸点温度大约下降1℃。）

3. 温水锁定模式：上电10秒内，长按冲奶键3秒后，“滴”声后，可切换到温水锁定模式，温水锁定模式下，只支持45℃和常温出水。进行以上相同操作，可切换回正常模式。（正常模式支持屏幕上所有图标温度出水）

4. 水量手动校正：在上电10秒内或在常温放水450ml后，5分钟内可同时长按“常温”键和“连续出水”键3秒进入水量校准模式。屏幕显示校准值450（默认450ml档的出水量），可单击“常温”键下调或“连续出水”键上调设置，每点击一次调整5mL，直至将显示值调整至实际出水量，完成设置后操作“出水”键进行设置保存。

产品结构

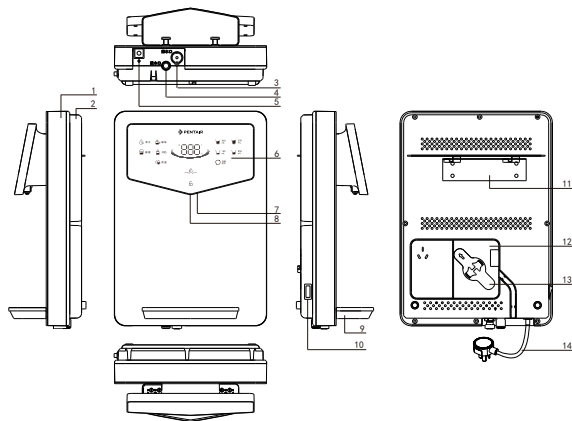

部件名称见“关键部件清单”

安装与维护

关键部件清单

型号	DH1500-a	型号	DH1500-a
1	面板	8	出水嘴
2	后盖	9	接水盒
3	排水口	10	电源开关
4	进水口	11	挂板
5	电源线进孔	12	电源线仓
6	功能键操作区	13	绕线盘
7	排汽口	14	电源线(带插头)

电气原理图

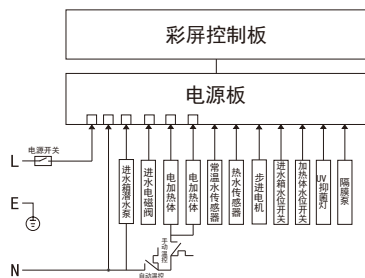

注：结构示意图和电气原理图仅供参考，以实物为准

水路图

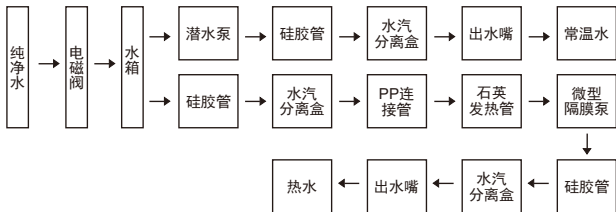

安装与维护

性能参数

型号	DH1500-a
额定电压/频率	220V~ 50Hz
制热功率	2200W
额定总功率	2200W
制热水能力	≥90°C 25L/h
环境温度	4~40°C
产品尺寸	310×148×437mm
净重	4.1kg
管路接头尺寸	3/8英寸
进水水量要求	≥1L/min
进水压力	0.1~0.4MPa
防触电保护类型	I类
卫生许可批准文号	浙(04)卫水字(2023)第0762号
执行标准	GB 4706.1-2005 GB 4706.19-2008
卫生质量：符合《生活饮用水输配水设备及防护材料卫生安全评价规范》(2001)的要求。	

产品安装

以下的安装过程必须按使用说明进行，不正确的安装容易造成漏水漏电等事故的发生。

1. 打开包装，取出机器和随机附带的安装挂板，用4根自攻螺丝和塑料膨胀管将挂板水平固定在需要装机的平整墙面上（非石膏板和薄墙），安装高度根据用户使用需求，建议挂板高度1.5m左右。

2. 将电源线插头通电，并将多余电源线盘于电源线仓内(如图一)，机器垂直挂于挂板上，待机器挂好确认挂板水平固定后，将机器固定孔对准挂板上的挂钩，将机器由右向左移动，滑入后盖锁扣槽内，确认机器竖直放置，安装完成后反向操作无法移动机器。

安装与维护

3. 将从前端净水设备

接出的3/8” PE管，插于本产品底部进水口用快接安全卡固定，并确认接入牢靠，在此之前，净水器必须正确安装、调试和出水，处于正常工作状态，避免前端净水设备无水源(如图二)。

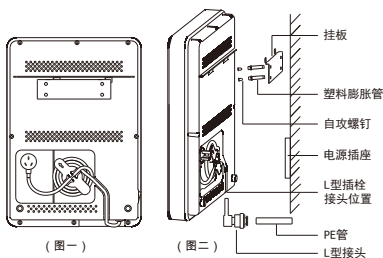

产品调试与设置

插上电源线插头，打开电源开关，机器显示缺水报警 E1，表示电源已接通。

本产品首次使用前，先进行放水冲洗：按“出水”键保持连续放水20分钟，然后停机2小时，再按“出水”键连续放水20分钟，如此为一个循环，重复8个循环进行冲洗。本产品会自动进水，上水和冲洗完成后可以正常使用本产品。

维修与保养

连续使用三个月或长期停用后重新使用，建议用如下方法对内部水路进行清洗：

用食用除垢剂按适当比例兑洁净水约1000mL装到容器内备用；关闭管线机进水源，并拧开底部排水旋钮，将机内余水放尽；用抽水泵抽取容器中的清洗液进入内部管路，浸泡5-10分钟后，连续出水将清洗液排尽；然后重新连接进水源，设置出水2-3次；确认清洗干净后，即完成本次清洗。重新将机内余水放尽，再打开电源开关即可正常使用。

清洗频率依据您的进水源硬度而定。建议对硬度较高的水源适当提高清洗频率。以上清洗过程需要由专业维修人员完成。

注意 如饮用水水质较硬，易产生水垢，请及时清洗内部水路。

安装与维护

常见故障处理

本产品在使用过程中出现下列情况属正常现象，请放心使用：

1. 在加热过程中加热管会有轻微的噪音发出，属正常现象。
2. 当显示屏显示E1，属于缺水报警，此时不能进行加热工作，属正常现象。
3. 当加热体无水干烧时，防干烧装置会自动断开，需专业人员手动复位，属正常现象。
4. 放热水过程中，排汽口偶尔会有水滴，属正常现象。
5. 隔膜泵寿命到期后，控温系统会由精准模式自动切换至普通模式（如需手动切换，可在上电10秒内，同时长按“童锁”键和“连续出水”键3秒，在不同模式间进行切换。）切换至普通模式时，屏幕上对应的模式指示灯 \lll 亮起，出水精度会有所偏差，属正常现象，用户可正常使用。
6. 使用中如有疑问故障时请送经销商，在送修前根据下面列举的原因排除故障。

故障现象	可能原因	排除方法
显示屏不亮	① 电源开关未打开	① 打开电源开关
	② 电源未接通	② 检查插头是否插好
	③ 保险管损坏	③ 更换保险管
加热时噪音大	① 机器未放置好	① 机器应垂直安装于墙壁上
显示E1	① 水位过低或无水	① 补充水即可
	② 水位开关损坏	② 更换水位开关
	③ 进水电磁阀堵住或损坏	③ 反向冲洗或更换电磁阀
	④ 净水器阀门未完全打开	④ 打开净水器阀门
显示E3	① 进水水温过低	① 等进水水温上升
	② 温度传感器损坏	② 更换温度传感器
显示E5	① 热水传感器未插好	① 重新将热水传感器插紧
	② 热水传感器开路	② 更换热水传感器
显示E6	① 热水传感器短路	① 更换热水传感器
显示E7	① 常温水传感器未插好	① 重新将常温水传感器插紧
	② 常温水传感器开路	② 更换常温水传感器
显示E8	① 常温水传感器短路	① 更换常温水传感器
显示E9	① 防干烧装置断开	① 按下温控复位杆
	② 温控插线未插好	② 重新将温控插线插紧
	③ 电源板损坏	③ 更换电源板
显示F4	① 水箱或内部管路漏水	① 更换水箱或重新连接管路
显示F9	① 潜水泵损坏	① 更换潜水泵
显示H2	① 潜水泵损坏	① 更换潜水泵
	② 出水口堵住	② 清理出水口
	③ 常温水传感器损坏	③ 更换常温水传感器
显示L3	① 所有温度传感器损坏	① 更换所有温度传感器
显示U1/U2	① 步进电机损坏	① 更换步进电机
	② 水箱水量调节卡住	② 更换水箱

安装与维护

故障现象	可能原因	排除方法
出水嘴连续滴水	① 出水嘴芯有杂质	① 清理出水嘴芯
	② 溢水口堵住	② 清理溢水口
	③ 平衡水位装置损坏	③ 更换平衡水位装置
常温水不出水	① 步进电机损坏	① 更换步进电机
	② 电源板损坏	② 更换电源板
不加热	① 防干烧装置断开	① 按下温控复位杆
	② 控制板或电源板损坏	② 更换控制板或电源板
加热时喷汽	① 出水嘴有异物	① 清洗出水嘴
	② 出水管有水垢	② 按清洗方法清洗机器
	③ 出水管或排汽管打折	③ 整理热出水管或排汽管
热出水量明显减少或出水温度降低	① 供电电压低于200V~	① 检查供电电压
	② 发热体损坏	② 更换发热体

装箱清单

管线饮水机主机	1台	三通快接	1个
安装挂板	1个	自攻螺钉	4个
3/8"PE管	3米	塑料膨胀管	4个
三分转二分L型插栓	1个	说明书(含保修卡)	1份
三分L型插栓	1个		

产品中有害物质名称及含量

为满足中国电子电气产品有害物质限制相关的法律法规和其他要求，经过公司内部详细排查后，按部件分类，声明如下。

部件名称	有害物质					
	铅(Pb)	汞(Hg)	镉(Cd)	六价铬(Cr(VI))	多溴联苯(PBB)	多溴二苯醚(PBDE)
电控板组件	×	○	○	○	○	○

本表格依据SJ/T 11364的规定编制，某些型号的产品可能不包含表中的部分部件，电控板组件包含元器件、PCB、接线端子等。

备注：

○：表示该有害物质在该部件所有均质材料中的含量均在GB/T 26572规定的限量要求以下。

×：表示该有害物质至少在该部件的某一均质材料中的含量超出GB/T 26572规定的限量要求。标记“×”的部件，皆因行业技术发展水平限制而无法实现有害物质的替代。



在中华人民共和国境内销售的电子信息产品必须标识此标志。圆圈内的数字表示正常使用状态下产品的环保使用期限。

涉水部件清单

序号	零部件名称	材料名称	序号	零部件名称	材料名称
01	水箱	PP	08	水汽分离盒	PP
02	连接器	PP	09	浮球	PP
03	石英发热管	石英玻璃	10	液位传感器	PP
04	硅胶管	硅橡胶	11	潜水泵	PC
05	出水嘴	PP	12	快速接头	POM
06	PE塑料软管	PE	13	温度传感器	SUS304
07	电磁阀	POM	14	隔膜泵	POM

* PE塑料软管建议更换周期为2年，其他涉水部件建议更换周期为5年。实际使用期限会因使用环境和用水状况而有所变化。

合格证

Certificate of Quality

检验员：



保修卡

饮水机售后服务条款

1. 饮水机产品按照《国家三包规定》之条款规定。
 - 购买产品1年之内出现产品本身质量问题，凭购机发票享受产品免费保修政策。
 2. 用户应保存好购机发票/产品保修卡，作为之后售后服务依据。
 3. 由滨特尔授权服务经销商上门为用户服务提供安装、维护、维修服务。
 4. 以下情况将不享受我司提供的保修服务。
 - 非本公司授权的专业人员安装；
 - 用户未按照使用说明书所述正常方式操作造成的产品故障或损坏；
 - 用户私自修理或改动设备所造成的故障或损坏；
 - 任何不可抗力（包括但不限于火灾、水灾、地震、雷击等自然灾害）所造成的故障或损坏；
 - 任何人为因素（包括但不限于摔坏、撞击等）所造成的故障或损坏；
 - 无法出示保修卡、购机发票或发票上内容有涂改；
 - 使用未经本公司认可的部件造成的一切问题。
 5. 保修期内更换的维修用件均属于滨特尔公司所有。
 6. 免费售后服务热线400-820-6671，工作时间：周一至周五9:00-19:00，周六、周日9:00-17:30（法定节假日除外）。
-



2 0 0 0 5 2

上海市延安西路1118号龙之梦大厦19楼

滨特尔水处理有限公司售后服务部 收

用户信息反馈联

▲ 请沿虚线剪下此回执并放入信封寄回上述地址