

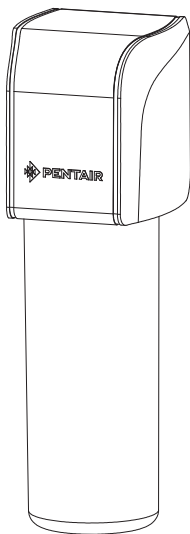

滨特尔牌

EM/EU系列净水器说明书

型号：EM-5、EU-20、EU-25



本说明书仅针对所列型号有效，安装及使用前请仔细阅读。

请妥善保存本说明书，以备查阅使用。

用户必读

您好!感谢您购买和使用滨特尔净水设备。我们希望本系统为您提供长期的服务,给您的家居生活带来更多的享受。

在安装、使用及维护过程中,

1. 请严格遵守此说明书的安装规范请专业人士进行安装,并遵照说明书中的使用方法进行使用
2. 请勿使用未经滨特尔授权的配件或部件进行安装和更换,否则因此造成机器损坏或者财产损失,本公司恕不负责。
3. 本产品如若发生问题,请到滨特尔授权的维修中心或由滨特尔授权的专业人士进行上门维修,否则因此造成机器损坏或者财产损失,本公司恕不负责。
4. 如对本机器的安装、使用及维护保养有任何问题,您可与滨特尔授权的当地经销商联系或拨打滨特尔全国服务热线 400-820-6671。



目录

使用说明	1
注意事项	1
装箱清单	2
产品界面和整体尺寸	3
系统连接图	3
产品特点	4
功能介绍	4
产品使用	4
滤芯安装和更换	4

使用说明

注意事项

为了确保使用安全,避免人身伤害和物品损坏事故,请务必仔细阅读并遵守本说明书中标有以下标志的安全注意事项。

 禁止标志	凡是带有该标志的内容,是必须禁止的行为,否则可能会造成产品的损坏或危及使用者的人身安全。
 警示标志	凡是带有该标志的内容,必须严格按照要求操作,否则可能会造成产品的损坏或危及使用者的人身安全。
 注意标志	凡是带有该标志的内容,是使用者必须引起重视的部分,否则会因操作不当引起产品损伤或造成其他损失。

 **禁止** • 禁止在机体附近存放易燃易爆或受热易变形变质物品。

 **警示** • 倘若发生故障,关闭自来水进水阀门,切勿将有缺陷的产品置于工作状态。
• 本产品需在滨特尔授权的维修中心维修,在非授权的维修中心维修时,易引发其他不安全因素。
• 儿童及无行为能力人请在监护人监督下使用本产品。

 **注意** • 请勿使用未经厂商许可的其他配件,若因此造成机器故障,保修将自动终止。
• 请使用带有滨特尔防伪标贴的滤芯。
• 请在4°C-40°C的干燥场所使用。
• 首次使用或长期停用后恢复使用时按说明书要求进行冲洗;按说明书的要求定期清洗、更换滤芯。
• 请如若超过24小时不用水,关闭进水阀。
• 请在进水水压0.14-0.40MPa下使用,如低于0.14MPa需要增压泵,高于0.40MPa需要减压阀,才能正常使用。
• 请在通水时和关闭时请不要快速打开和关闭入水球阀。
• 长期在有水锤的环境下使用会损坏设备,需要加装稳压阀。

使用说明

装箱清单

请在拆除包装后先检查产品及配件, 确认其数量完整且完好无损。

主机及主要配件清单如下

序号	品名	数量
1	净水器	1台
2	配件盒	1套
3	配件包	1包

配件包明细

2.1	快速接头拆卸工具	1个
2.2	3分转2分弯头	1个
2.3	3分球阀	1个
2.4	2分卡片(蓝色)	1个
2.5	3分卡片(蓝色)	1个
2.6	螺钉	2个
3.1	2分PE管(外径6.35mm)	2米
3.2	产品说明书	1本
3.3	安装打孔图	1张
3.4	安装指导图	1张

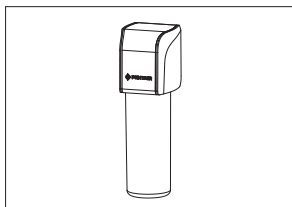

1 净水器

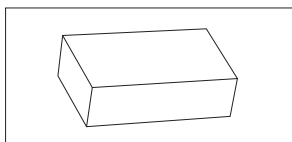

2 配件盒

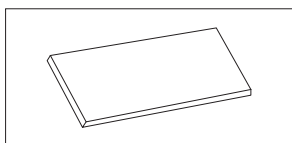

3 配件包

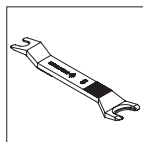

2.1 快速接头拆卸工具

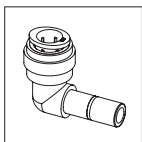

2.2 3分转2分弯头

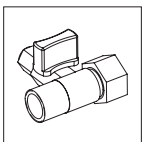

2.3 三通球阀

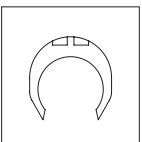

2.4 2分卡片

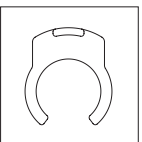

2.5 3分卡片



2.6 螺钉

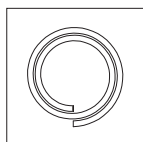

3.1 2分PE管



3.2 产品说明书



3.3 安装打孔图



3.4 安装指导图

使用说明

产品界面和整体尺寸

整体尺寸图(单位:mm)

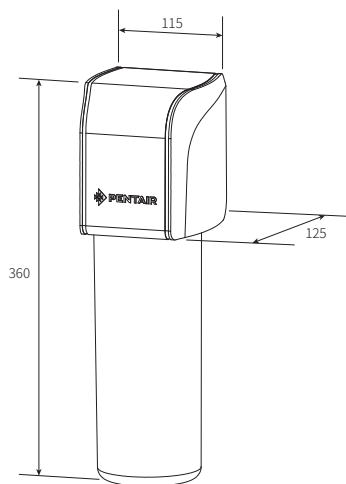

系统连接图

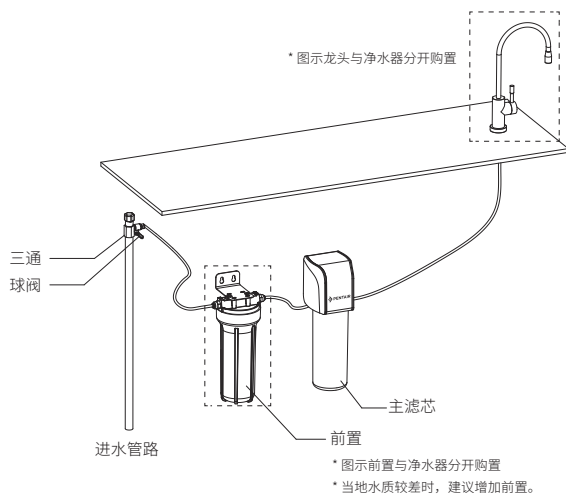

使用说明

产品特点

- **大流量**:出水流量大,快速接水
- **零废水**:不产生废水,经济环保
- **不插电**:无需接插电,安装轻松

功能介绍

市政自来水经过净水器后,出水水质符合《生活饮用水水质处理器卫生安全与功能评价规范——一般水质处理器》(2001)的要求。

产品使用

产品正常安装和调试后,打开净水龙头即可正常使用。

滤芯安装和更换

滤芯拆卸说明

1. 关掉进水球阀,并使净水龙头处于打开状态;
2. 如右图所示旋转滤芯直至转不动为止;
3. 向下抽取滤芯,直至拿出。

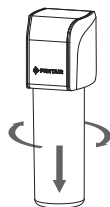

注意

更换滤芯时,由于滤头与滤芯密闭的空腔内会有少量的水流出,建议在滤芯下部用容器盛接。

滤芯安装说明

1. 吊耳对准缺口;
2. 用力将滤芯推到底;
3. 如右图旋转滤芯直至转不动为止。



注意

• 滤芯的安装和更换建议由滨特尔授权服务经销商上门进行。

• 关于流量的说明:经超滤膜出来的产水流量受水质、水压和水温的影响。当水质不符合标准、水压或水温变化时,其产水流量有可能与标准值有偏差。

产品说明书或包装上的PENTAIR和滨特尔为PENTAIR公司多种注册商标展示，本产品商标名为“滨特尔”。



生 产 商：苏州滨特尔水处理有限公司

生产地址：江苏省苏州市苏州新区何山路371号

邮政编码：215011

服务热线：400-820-6671

网 址：<http://www.pentairwater.cn>

EF-MA001_A