

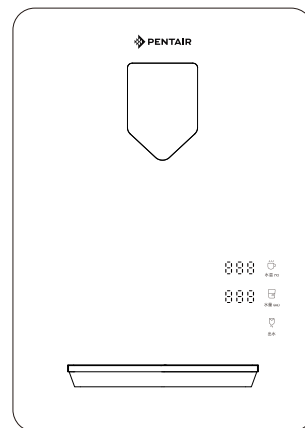

## 滨特尔牌温热管线饮水机 使用说明书



型号：IH1000-a

- 使用前请仔细阅读本说明书
- 本公司保留说明书解释权
- 产品外观请以实物为准
- 阅后请与发票一并妥善保存
- 如遇产品技术或软件升级，恕不另行通知
- 本产品只适合在中国大陆销售和使用的

### 合格证

Certificate of Quality

检验员：

尊敬的用户：

感谢您选用滨特尔产品，我们将带给您安全便捷的用水体验。在此之前，为了正确使用和维护产品，请仔细阅读本说明书。如在产品使用过程中发生问题，请参考本使用说明书。因违反注意事项而发生的事故，本公司概不负责。请妥善保管本说明书，以备查阅。





若您有其他需要了解的事项，欢迎致电滨特尔授权的经销商，或拨打400-820-6671进行咨询。













## 目 录

1 使用须知.....	1
1.1 安全使用须知.....	1
1.2 产品安装注意事项.....	2
2 产品性能.....	3
2.1 前言.....	3
2.2 适用范围.....	3
2.3 产品功能.....	3
2.4 性能参数.....	3
3 产品结构.....	4
3.1 产品部件名称.....	4
3.2 电气原理图.....	4
3.3 水路图.....	5
4 安装使用.....	5
4.1 产品安装.....	5
4.2 使用方法.....	6
4.3 产品清洗说明.....	7
5 故障及排除.....	8
6 产品部件.....	9
6.1 有害物质名称及含量.....	9
6.2 涉水部件清单.....	9
6.3 装箱清单.....	9
7 保修证.....	10









# 1 使用须知

## 1.1 安全使用须知

- |   |                               |   |                    |
|---|-------------------------------|---|--------------------|
|  <b>警告</b> | 表示如果发生错误的安装和操作会造成严重的人身损害和财产损失 |  <b>注意</b> | 表示提醒安装、使用、维护中的注意事项 |
|  <b>禁止</b> | 表示禁止该行为                       |  <b>指示</b> | 表示请按文中指示操作         |







-  **指示** 本说明书适用型号：IH1000-a智能控制型多温段壁挂管线饮水机。本机适用于进水压力在0.1~0.4MPa的净水器，不能直接接入市政自来水。
-  **警告** 若您的进水水源硬度较高，其中的钙镁离子容易在饮水机内部产生水垢，建议定期清洁，否则会出现喷汽现象。
-  **警告** 合适的使用环境：室内阴凉干燥，最好有地漏的地方，机器旁禁止放置易燃物品。  
不合适的使用环境：阳光直射、户外或可能有水飞溅的地方。
-  **指示** 电源插座必须为可靠接地的三孔插座，并加装漏电保护器。在使用中，如果发现机身有麻电的感觉，请立即关闭电源，并请专业电工检查电源插座是否接有地线。本产品不建议和其他大功率产品合用，电源插座不建议接到插排上。
-  **禁止** 本产品严禁倒置使用。
-  **注意** 本产品如果出现漏水，请立即关闭电源开关，关闭进水水源，将机器内的余水完全排放掉。并通知我公司售后服务部或当地经销商，由专业服务人员处理，请勿自行维修。
-  **禁止** 请勿自行拆卸，维护和修理本产品，不得私自改装本产品，否则容易导致漏水、漏电等安全事故。
-  **注意** 本产品与净水器连接的PE管应避免日光源、热源、腐蚀环境及与尖锐物碰撞。铺设管线时，PE管线折向角度要大于90度，管路不可有压扁折弯等现象，以防止补水不畅。
-  **禁止** 如果电源软线损坏，为了避免危险，必须由制造商、其维修部或类似部门的专业人员更换。
-  **禁止** 本产品运输、安装、使用过程中请勿挤压、摔打、碰撞，否则会导致产品损坏或漏水、漏电等事故。
-  **指示** 如长时间(三天以上)不用本产品，请切断电源、水源，并将机器内余水排尽，下次开始使用时，必须进行清洗后方可正常使用。
-  **注意** 为避免由热断路器的误复位产生危险，器具不能通过外部开关装置供电，例如定时器或者连接到由通用部件定时进行通、断的电路。
-  **指示** 同时使用净水器和管线机，管线机可能由于供水水量不足，出现缺水报警E1，建议分开使用净水器和管线机。

# 1 使用须知

-  **注意** 本机最佳工作环境温度10~38℃，湿度≤90%，进水压力0.1~0.4MPa，压力过高或过低都会影响机器的工作状态或使用寿命。
-  **禁止** 当机器处于0℃以下环境时，请关闭电源开关，不能进行加热工作。  
环境温度及进水温度较低时，加热时间相对延长，属正常现象。  
环境温度及电压较低时，热水流量相对减少，属正常现象。
-  **注意** 本机热水达到沸点，会伴随较多水蒸汽，属正常现象。  
加热结束后，有少量余水流出，属正常现象。  
出水温度、流量与显示温度、流量有偏差，属正常现象。
-  **注意** 本产品清洁请使用柔软的湿棉布擦拭，请勿用汽油等有机溶液擦拭机身，避免机器表面褪色或产生锈蚀，严禁用水冲洗机身。
-  **警告** 擦拭产品表面时，注意断开电源，防止误触造成烫伤。
-  **禁止** 不得采用插入或拔出电源插头的方法来启动或停止本产品工作，建议采用机器侧边的电源开关。
-  **注意** 本机热水均为沸腾开水，应小心烫伤，特别应注意儿童误操作而受到伤害。
-  **禁止** 严禁盖住出水嘴灌装热水，出水嘴以下1cm内严禁遮挡。
-  **注意** 本机接水盒建议承受力值为2.5kg，请勿放置超过承受力值的物体。

## 1.2 产品安装注意事项

本产品需由滨特尔授权经销商指定的专业人员进行上门安装和维护。

-  **注意** 本机适合室内使用，使用时应垂直固定于平整墙壁上，机身外表面距其他物体10cm以上，否则会影响机器散热。
-  **注意** 本产品不适用于户外安装。  
请勿刮伤和损坏进水PE管，用PE管连接进水口时，要保证PE管端口平整，要用力插到底直到不能插动为止，以免引起本产品漏水，造成财产损失。
-  **注意** 请勿将本产品安装到潮湿的地方。
-  **禁止** 本产品必须由专业服务人员安装，不正确的安装容易造成漏水、漏电等事故的发生。
-  **注意** 本产品安装完毕通水后，请勿移动、摇晃本产品。
-  **注意** 请将本产品安装在平稳的且儿童不容易接触的地方，以免产品倒落造成伤害。
-  **注意** 请勿将本产品放置在阳光直射或靠近发热器具的地方，否则容易造成机身变色及滋生细菌。

# 2 产品性能

## 2.1 前言

滨特尔牌温热管饮水机使用纯净水为原水，采用无热胆加热技术，能够将水加热至沸腾。

## 2.2 适用范围

本产品可对直饮类的纯净水进行加热，适用普通家庭和办公商务场合的日常饮水之用。在饮水人数较多时，需要增加本产品。

## 2.3 产品功能

净化水进入本产品后，通过内置速热装置，实现对纯净水的即时加热，从而使用户快速方便地得到热水。

IH1000-a机型能制热水和常温水。

## 2.4 性能参数

型号	IH1000-a
额定电压/频率	220V~50Hz
制热功率	2200W
额定总功率	2200W
制热水能力	≥90℃ 25L/h
环境温度	4~40℃
产品尺寸	310×72×437mm
净重	3.3kg
管路接头尺寸	1/4英寸
进水水量要求	≥1L
进水压力	0.1~0.4MPa
防触电保护类型	I类
卫生许可批准文号	浙(04)卫水字(2020)第0116号
执行标准	GB 4706.1-2005 GB 4706.19-2008
卫生质量：符合《生活饮用水输配水设备及防护材料卫生安全评价规范》(2001)的要求。	

## 3 产品结构

### 3.1 产品部件名称

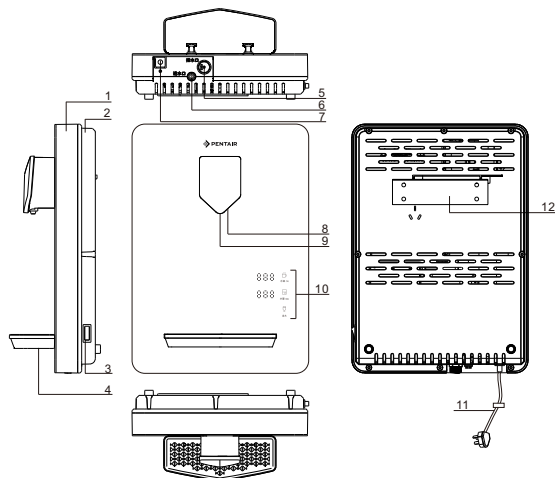

编号	型号	编号	型号
1	IH1000-a 面板	7	IH1000-a 电源线进孔
2	IH1000-a 后盖	8	IH1000-a 排汽口
3	IH1000-a 电源开关	9	IH1000-a 出水嘴
4	IH1000-a 接水盒	10	IH1000-a 功能键操作区
5	IH1000-a 排水口	11	IH1000-a 电源线(带插头)
6	IH1000-a 进水口	12	IH1000-a 挂板

### 3.2 电气原理图

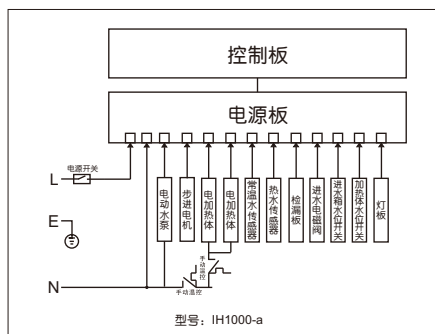

注：结构示意图和电气原理图仅供参考，以实物为准

## 3 产品结构

### 3.3 水路图

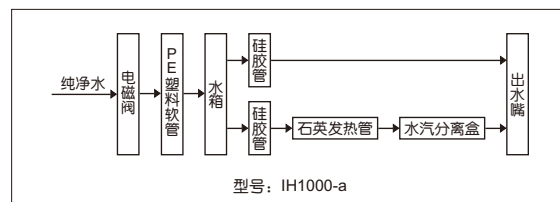

型号：IH1000-a

## 4 安装使用

### 4.1 产品安装

以下的安装过程必须按使用说明进行，不正确的安装容易造成漏水漏电等事故的发生。

1. 打开包装，取出机器和随机附带的安装挂板，用4根自攻螺钉和塑料膨胀管将挂板水平固定在需要装机的平整墙面上，安装高度根据客户使用需求，建议挂板高度1.5m左右。安装时，管线机与净水器出水口之间的距离总长必须小于3m。

2. 机器垂直挂于挂板上，待机器挂好确认挂板水平固定后，将机器固定孔对准挂板上的挂钩，将机器由右向左移动，滑入后盖锁扣槽内，确认机器竖直放置，安装完成后反向操作无法移动机器。

3. 将从净水器接出1/4"PE管，插于本产品底部进水口用快接安全卡固定，并确认接入牢靠，在此之前，建议查看净水器是否正确安装、调试和出水，处于正常工作状态，避免净水器无水源。

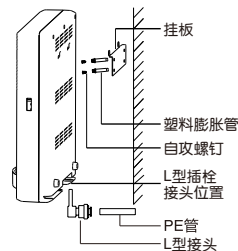

## 4 安装使用

### 4.2 使用方法

1. 插上电源线插头，打开电源开关，机器显示缺水报警E1，表示电源已接通。本产品会自动进水，上水完成后可以正常使用本产品。首次使用前，建议先放2.5L的水对内部管路进行清洗。

2. 将接水容器放置于出水嘴下方，操作功能按键，可以开始工作。功能按键使用说明如下：

①水温键：单击水温键，水温键指示灯和出水指示灯高亮，水温显示默认值并闪烁；连续单击水温键，水温值从100-90-55-42-常温循环显示，选择所需要的水温后，可设置水量（步骤②），再操作出水键即可制取设定水温的饮用水。

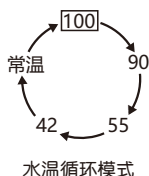

②水量键：单击水量键，水量键指示灯和出水指示灯高亮，水量显示默认值并闪烁；连续单击水量键，水量值从160-260-350-750循环显示，选择所需要的水量后，操作出水键即可制取设定水量的饮用水。



③出水键：选择水温或水量后，单击出水键出水。若使用默认水温水量，直接双击出水键出水。

3. 在放水功能开启5秒内，操作水量键可重新选择出水量，继续放水功能；在放水功能开启5秒后，操作任意键（包括水量键）结束放水功能。

**禁止** 在热水出水时，请勿移动接水杯，以防烫伤！

**注意** 在热水出水结束后，对应加热图标会闪烁三次，在听到“滴滴滴”提示音后方可取杯，谨防余水烫伤！

**注意** 本产品热水最高出水温度取决于当地沸点，在海拔较高地区沸点相对平原低。

## 4 安装使用

4. 取水照明灯：触碰任意按键，会自动开启取水照明灯。在结束出水后1分钟，照明灯会自动熄灭。

5. 管路清洗提醒：机器上电30秒内，单击水温键，再长按水量键5秒可开启或关闭清洗时间累计。设置开启成功时，水温键快闪3下；设置关闭成功时，水温键慢闪3下。该功能开启时，当本产品累计使用时间达到设定值50个小时，显示F7提醒用户及时清洗管路。（本产品出厂设置为关闭清洗时间累计）

6. 取水照明灯设置：机器上电30秒内，在未操作水温键前，直接长按水量键5秒可开启或关闭取水照明灯功能。设置开启成功时水量键指示灯快闪3下，设置关闭成功时水量键指示灯慢闪3下。（本产品出厂设置为开启取水照明灯功能）

### 4.3 产品清洗说明

本产品首次使用，建议先放2.5L的水对内部管路进行清洗。连续使用三个月或长期停用后重新使用，建议用如下方法对内部水路进行清洗：

用食用除垢剂按适当比例兑纯净水约1000mL装到容器内备用；关闭管线机进水源，拧下出水嘴芯，并取下底部排水口螺帽和排水口密封柱，将机内余水放尽；用抽水泵抽取容器中的清洗液进入内部管路，浸泡5-10分钟后，连续出水将清洗液排尽；然后重新连接进水源，设置出水2-3次；确认清洗干净后，即完成本次清洗。重新将机内余水放尽，再打开电源开关即可正常使用。

清洗频率依据您的进水源硬度而定。建议对硬度较高的水源适当提高清洗频率。以上清洗过程需要由专业维修人员完成。

**注意** 如饮用水水质较硬，易产生水垢，请及时清洗内部水路。

## 5 故障及排除

### 常见故障及排除方法

本产品在使用过程中出现下列情况属正常现象，请放心使用：

1. 在加热过程中加热管会有轻微的噪音发出，属正常现象。
2. 当显示屏显示E1，属于缺水报警，此时不能进行加热工作，属正常现象。
3. 当加热体无水干烧时，防干烧装置会自动断开，需专业人员手动复位，属正常现象。
4. 放热水过程中，排气口偶尔会有水滴，属正常现象。
5. 使用中如有疑难故障时请送经销商，在送修前根据下面列举的原因排除故障。

故障现象	可能原因	排除方法
显示屏不亮	① 电源开关未打开	① 打开电源开关
	② 电源未接通	② 检查插头是否插好
	③ 保险管损坏	③ 更换保险管
加热时噪音大	① 机器未放置好	① 机器应垂直安装于墙壁上
显示E1	① 水位过低或无水	① 补充水即可
	② 水位开关损坏	② 更换水位开关
	③ 进水电磁阀堵住或损坏	③ 反向冲洗或更换电磁阀
	④ 净水器阀门未完全打开	④ 打开净水器阀门
显示E2	① 检漏板上有水滴或异物	① 清理检漏板
	② 水路部件未装到位或破损	② 重新安装或更换水路部件
显示E3	① 进水水温过低	① 等进水水温上升
	② 温度传感器损坏	② 更换温度传感器
显示E5	① 热水传感器未插好	① 重新将热水传感器插紧
	② 热水传感器开路	② 更换热水传感器
显示E6	① 热水传感器短路	① 更换热水传感器
显示E7	① 常温水传感器未插好	① 重新将常温水传感器插紧
	② 常温水传感器开路	② 更换常温水传感器
显示E8	① 常温水传感器短路	① 更换常温水传感器
显示E9	① 防干烧装置断开	① 按下温控复位杆
	② 温控插线未插好	② 重新将温控插线插紧
	③ 电源板损坏	③ 更换电源板
显示F4	① 平衡水箱或内部管路漏水	① 更换平衡水箱或重新连接管路
显示F7	① 管路清洗提醒	① 按清洗说明及时清洗管路
显示F9	① 潜水泵损坏	① 更换潜水泵
	① 潜水泵损坏	① 更换潜水泵
显示H2	② 出水口堵住	② 清理出水口
	③ 常温水传感器损坏	③ 更换常温水传感器
	① 所有温度传感器损坏	① 更换所有温度传感器
显示U1/U2	① 步进电机损坏	① 更换步进电机
	② 水箱水量调节卡住	② 更换水箱
出水嘴连续滴水	① 出水嘴芯有杂质	① 清理出水嘴芯
	② 溢水口堵住	② 清理溢水口
	③ 平衡水位装置损坏	③ 更换平衡水位装置
常温水不出水	① 步进电机损坏	① 更换步进电机
	② 电源板损坏	② 更换电源板
不加热	① 防干烧装置断开	① 按下温控复位杆
	② 控制板或电源板损坏	② 更换控制板或电源板
加热时喷汽	① 出水嘴有异物或未拧紧	① 清洗出水嘴并拧紧
	② 出水管有水垢	② 按清洗方法清洗机器
	③ 出水管或排气管打折	③ 整理热出水管或排气管
热出水量明显减少或出水温度降低	① 供电电压低于200V~	① 检查供电电压
	② 发热体损坏	② 更换发热体

## 6 产品部件

### 6.1 有害物质名称及含量

为满足中国电子电气产品有害物质限制相关的法律法规和其他要求，经过公司内部详细排查后，按部件分类，声明如下。

部件名称	有害物质					
	铅(Pb)	汞(Hg)	镉(Cd)	六价铬(Cr(VI))	多溴联苯(PBB)	多溴二苯醚(PBDE)
电控板组件	×	○	○	○	○	○

本表格依据SJ/T 11364的规定编制，某些型号的产品可能不包含表中的部分部件，电控板组件包含元器件、PCB、接线端子等。

备注：

○：表示该有害物质在该部件所有均质材料中的含量均在GB/T 26572规定的限量要求以下。

×：表示该有害物质至少在该部件的某一均质材料中的含量超出GB/T 26572规定的限量要求。标记“×”的部件，皆因行业技术发展水平限制而无法实现有害物质的替代。



在中华人民共和国境内销售的电子信息产品必须标识此标志。圆圈内的数字表示正常使用状态下产品的环保使用期限。

### 6.2 涉水部件清单

序号	零部件名称	材料名称	序号	零部件名称	材料名称
01	水箱	PP	06	PE塑料软管	PE
02	连接器	PP	07	电磁阀	PP
03	石英发热管	石英玻璃	08	水汽分离盒	PP
04	硅胶管	硅橡胶	09	浮球	PE
05	出水嘴	PP	10	液位传感器	PP

\* 涉水部件建议更换周期为5年，实际使用期限会根据实际用水状况而变化。

### 6.3 装箱清单

管线饮水机主机	1台	三通快接	1个
安装挂板	1个	自攻螺钉	4个
1/4"PE管	3米	塑料膨胀管	4个
L型接头	1个	说明书(含保修卡)	1份
三分接头	1个		

## 7 保修证



### 保修卡

#### 饮水机售后服务条款

- 饮水机产品按照《国家三包规定》之条款规定。
  - 购买产品1年之内出现产品本身质量问题，凭购机发票享受产品免费保修政策。
- 用户应保存好购机发票/产品保修卡，作为之后售后服务依据。
- 由滨特尔授权服务经销商上门为用户服务提供安装、维护、维修服务。
- 以下情况将不享受我司提供的保修服务。
  - 非本公司授权的专业人员安装；
  - 用户未按照使用说明书所述正常方式操作造成的产品故障或损坏；
  - 用户私自修理或改动设备所造成的故障或损坏；
  - 任何不可抗力（包括但不限于火灾、水灾、地震、雷击等自然灾害）所造成的故障或损坏；
  - 任何人为因素（包括但不限于摔坏、撞击等）所造成的故障或损坏；
  - 无法出示保修卡、购机发票或发票上内容有涂改；
  - 使用未经本公司认可的部件造成的一切问题。
- 保修期内更换的维修配件均属于滨特尔公司所有。
- 免费售后服务热线400-820-6671，工作时间:周 一至周六9:00~19:00（国定假日除外）。



2 0 0 0 5 2

上海市延安西路1118号龙之梦大厦19楼

滨特尔水处理有限公司售后服务部收

用户信息反馈联

▲ 请沿虚线剪下此回执并放入信封寄回上述地址